

GEBRUIKERSHANDLEIDING

Comelit® Visto

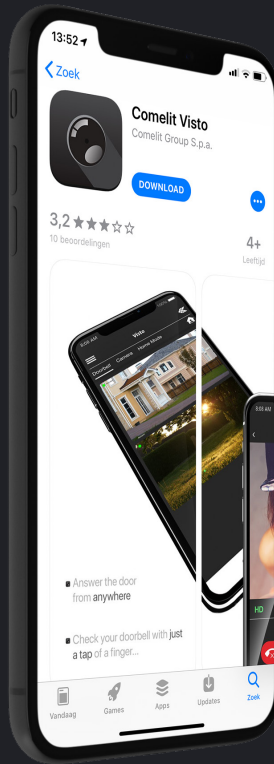



Verander uw leven niet, maak het beter.

The logo for Visto features the word "VISTO" in a white, sans-serif font. The letter "V" is stylized with a green square at the top of its right vertical stroke. The letters "I", "S", "T", and "O" are connected by a thin white horizontal line at their top. The background of the entire image is dark grey with a faint, light grey network of interconnected nodes and lines on the left side.

VISTO

ENJOY THE SMART LIFE



GET IT ON

Google Play



Download on the

App Store



Software Disclaimer

Controleer altijd eerst of de software versie van uw smartphone besturingssysteem én de versie van de Comelit Visto app corresponderen met de onderstaande versies. Alleen als deze overeenkomen, zal de installatie en inrichting overeenkomen met de beschrijving. Deze gebruiksaanwijzing is geldig voor de op het moment van publiceren geldende softwareversies. Het besturingssysteem van het gebruikte mobiele apparaat heeft invloed op de werking. Deze gebruiksaanwijzing is geschreven en getest voor de meest gangbare mobiele apparaten.

Apple iOS versie: 13.5.1 of hoger / Comelit Visto app versie: 4.2.2 of hoger

Android versie: 10.0 of hoger / Comelit Visto app versie: 4.2.2 of hoger

Nieuwere of oudere versies kunnen anders reageren of functies kunnen op een andere wijze of plaatst zijn opgenomen binnen de software van het mobiele apparaat. Comelit doet haar uiterste best om gebruiksaanwijzingen up-to-date te houden.

Comelit® Visto Handleiding versie Vi2020.06



Start

Dit moet u weten voordat u begint.

1



Knoppen

Wat zit waar? Zo werkt de Visto.

5



Apple

Hoe stel ik de Visto app in op een iPhone/iPad?

7



Android

Hoe stel ik de Visto app in op een Android besturingssysteem?

21



Nieuwe gebruikers

Hoe voeg ik een nieuwe gebruiker toe?

33



Visto Cloud opslag Abonnementen

Bekijk de prijsklasse voor onze abonnementen.

37

Vindt u het lastig om met een smartphone om te gaan?
Vraag dan hulp uit uw omgeving.



Start

Dit moet u weten voordat u begint.

Voordat we gaan configureren is het van belang dat we zeker weten dat uw VISTO op een **juiste wijze** is aangesloten. We hebben 2 pakketten. Een **VISTO WiFi** en een **VISTOKIT/C**. Als u de VISTOKIT/C heeft maakt u gebruik van de meegeleverde voeding (**art.nr 3534**) en dient u deze als volgt aan te sluiten:

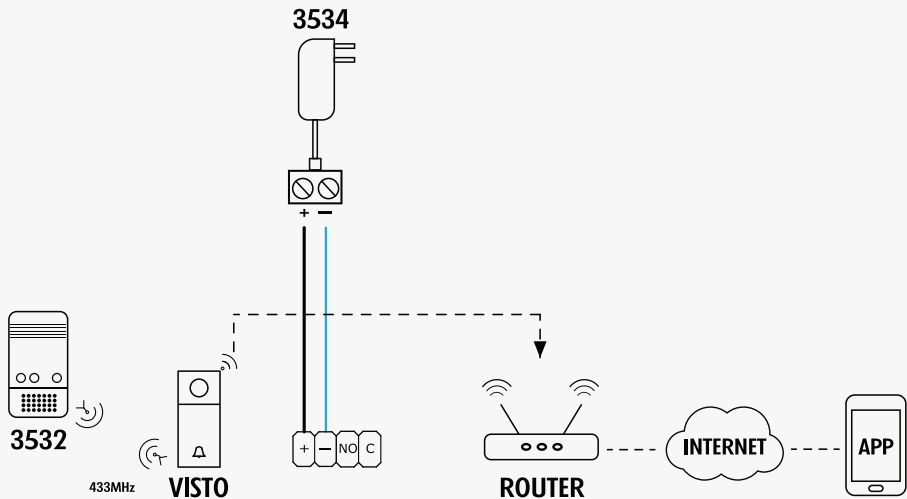

Indien u een **VISTO WiFi** heeft kunt u gebruik maken van een **12-33 Volt DC voeding**. Deze kunt u rechtstreeks op de VISTO aansluiten zoals hierboven afgebeeld. Wilt u gebruik maken van een 12-20 Volt AC voeding dan dient u gebruik te maken van de meegeleverd **spanningsadapter (art.nr 3522)** U kunt dan de voeding op de spanningsadapter aansluiten en de spanningsadapter weer op de VISTO WiFi. U kunt dan evt ook uw bestaande bel installatie weer aansluiten (zie schema) mits deze werkt op 12-20 VAC.

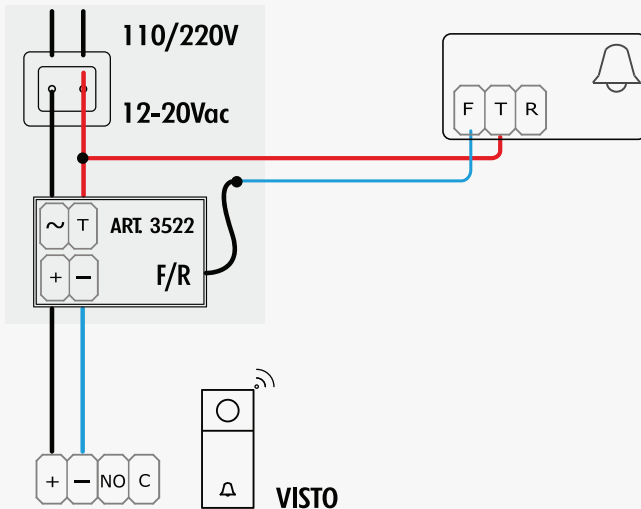

Voor het instellen van de **Comelit Visto app** en het configureren van de **Visto** heeft u het volgende nodig:



Uw e-mailadres.



Toegang tot uw e-mail inbox.



Uw smartphone, met voldoende batterij.



Het wachtwoord van uw WiFi netwerk.



De Comelit Visto.



Knoppen

Wat zit waar? Zo werkt de Comelit Visto.

-  Start
-  Bevestiging deur openen
-  Zoeken naar WiFi
WiFi niet beschikbaar
WiFi verbinding verloren
-  Verbonden met WiFi
Geen internet
-  Stand-by / Ruststand
-  Oproep actief
-  In gesprek
-  bezig met bijwerken
firmware
-  Access point
Instelmodus

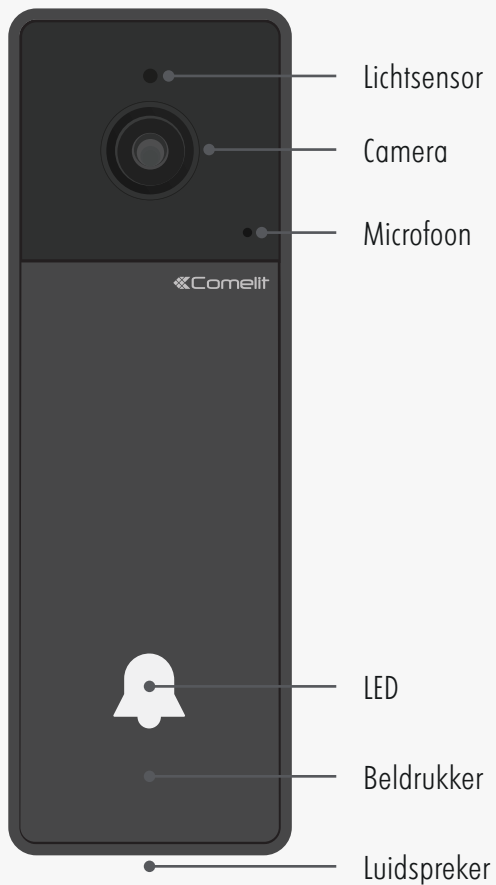



Apple

Hoe stel ik de app in op een iPhone/iPad?

Wanneer de Comelit Visto **NIET** verbonden is aan uw WiFi netwerk, zoekt naar het WiFi netwerk of het WiFi netwerk kwijt is, knippert de beldrucker **ROOD**.



Pak uw telefoon om te beginnen.

1

Zoek in de **App Store** naar 'Comelit Visto' en selecteer de app met het zwart/grijze icoon:



Druk op **"Download"** om de app te downloaden.

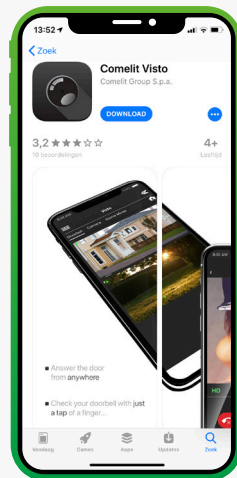

2

Open de app.

De Comelit Visto app zal nu vragen om toestemming voor het sturen van **meldingen en notificaties**.

Druk op **"Sta toe"** om verder te gaan.

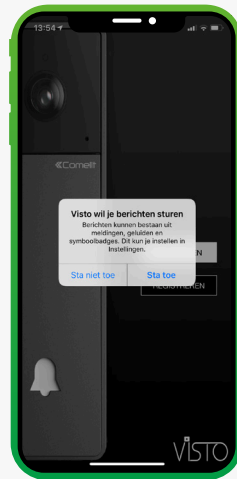



U ziet nu het beginscherm van de Comelit Visto app. U kunt hier inloggen. Indien u al een account heeft, druk op **“AANMELDEN”**.

3

Om een nieuw account aan te maken, druk op **“REGISTREREN”** om verder te gaan.

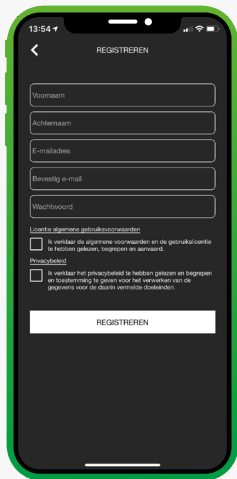

Vul uw **naam** en **e-mailadres** in en verzin een **wachtwoord**.

Vink aan dat u de **algemene voorwaarden** én ons **privacybeleid** heeft gelezen, begrepen en deze aanvaard.

4

Druk op **“REGISTREREN”** om uw account aan te maken.

5

Ga naar uw **e-mail inbox** en zoek naar een e-mail van **Comelit**.

Klik op de **bevestigingslink** om uw account te **activeren**.

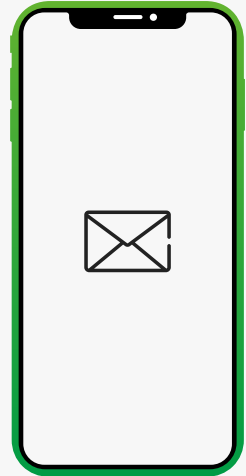

6

Uw kunt nu **inloggen** op uw account. Vul uw gegevens in en druk op **“AANMELDEN”** om in te loggen.

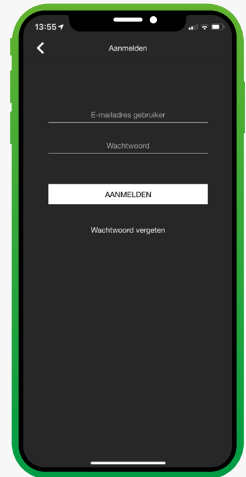

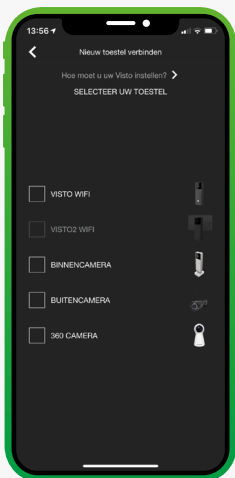

Selecteer het Comelit Visto type dat u wilt configureren. Het gaat hierbij om de **VISTO WIFI**.

Selecteer deze, druk op **“NIEUW”**. U moet nu toestemming geven dat de app gebruik mag maken van uw locatie. Druk op **“Sta toe”** en druk daarna nogmaals op **“NIEUW”**.

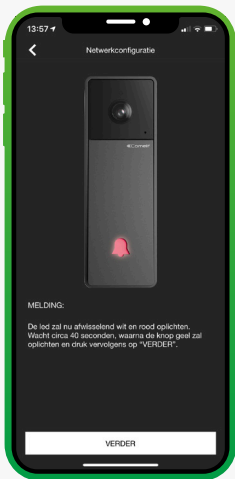

Bij het opstarten zal het LED lichtje **GEEL** oplichten en daarna **ROOD** gaan knipperen.

Als u dit **NIET** ziet en de Visto **BLAUW** knippert, druk dan op **“VERDER”**.

7

8

9

Als de belknop blauw knippert, betekent dit dat de Visto wacht op een connectie met een WiFi netwerk.

Druk op **“VERDER”** om verder te gaan.

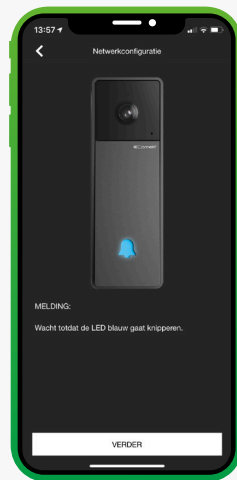

De Comelit Visto app zal u vragen de app **tijdelijk** te sluiten en naar de **WiFi instellingen** van uw iPhone te gaan.

Volg de instructies op uw scherm.

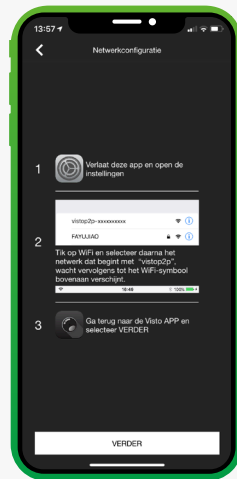

10



In de **WiFi instellingen** van uw iPhone, zoek en selecteer het **“vistop2p”** netwerk.

Indien u bent verbonden met het “vistop2p” netwerk, ga **terug** naar de VISTO app om verder te gaan met het configureren van uw Comelit Visto.



Druk op **“VERDER”**.

Uw iPhone zal nu zoeken naar de **beschikbare WiFi netwerken** om uw Comelit Visto aan te koppelen.

Druk op **“VERDER”** om verder te gaan.

13

Wacht heel even.

U krijgt nu een lijst te zien met WiFi netwerken. Kies **uw eigen WiFi netwerk** om uw Comelit Visto te verbinden aan de Comelit Visto app.

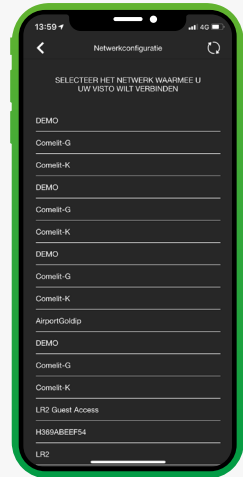

De Comelit Visto app zal een melding tonen dat u het wachtwoord van uw WiFi netwerk **correct** moet invoeren.

Indien u uw wachtwoord verkeerd invoert zult u alle stappen opnieuw moeten herhalen. Druk op **“OK”**.

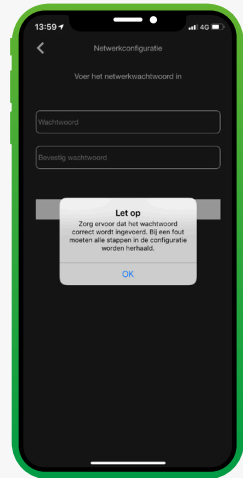

14

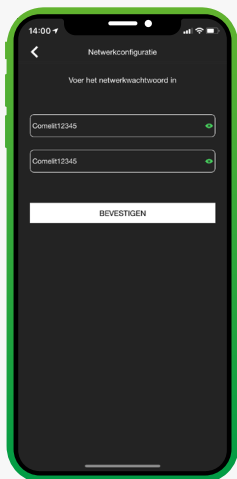

Vul het wachtwoord in van uw WiFi netwerk en druk op **“VERDER”** om verder te gaan.

15

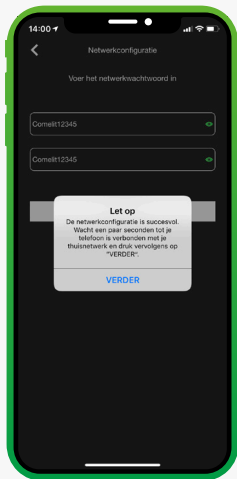

De netwerkconfiguratie is succesvol! De Comelit Visto zal nu verbinden met uw WiFi netwerk. Wacht tot de belknop klaar is met knipperen en **WIT** oplicht.

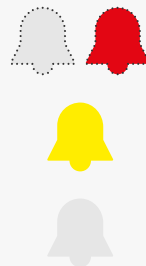

Druk vervolgens op **“VERDER”**.

16

U kunt nu uw Comelit Visto toevoegen aan de Comelit Visto app. Vul het volgende in:

- Een naam voor het toestel (**Visto Thuis**)
- De pincode van het toestel.
(Dit is standaard **888888**)

Druk vervolgens op **“Locatie toestel”** om uw locatie in te stellen.

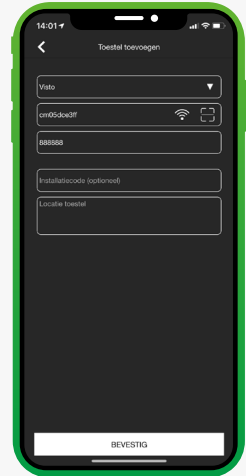

De app zal nu vragen om uw **exacte** locatie aan te geven zodat de netwerk configuratie zo accuraat mogelijk wordt.

Sleep het rode locatie icoon naar uw locatie en druk op het vinkje rechts bovenin om de locatie te bevestigen.

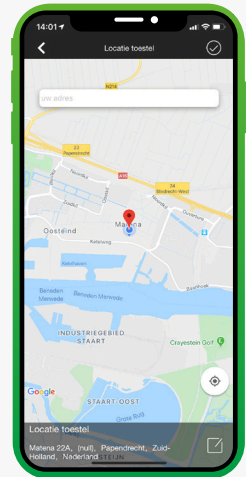

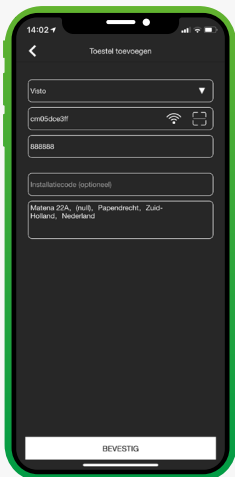

Uw locatie is nu toegevoegd aan uw toestelregistratie. Druk op **“BEVESTIG”** om verder te gaan.

Uw Comelit Visto is geconfigureerd en klaar voor gebruik!



Na het updaten van de firmware van uw Comelit Visto wordt aanbevolen een nieuwe pincode te kiezen voor uw apparaat.

Vul de oude pincode in.
(Dit is standaard **888888**)

Kies vervolgens een nieuwe pincode en druk op het vinkje.



Vragen?

Neem contact op met uw installateur.

Bekijk onze nieuwe blog website!

I N S I D E

The word 'INSIDE' is written in a white, sans-serif font. The letter 'I' is a solid green vertical bar. The letter 'D' is replaced by a green globe icon showing continents and oceans. The letter 'E' has a small green horizontal bar at its top right.

[INSIDE.COMELIT.NL](https://inside.comelit.nl)



Android

Hoe stel ik de app in op een Android besturingssysteem?

Wanneer de Comelit Visto **NIET** verbonden is aan uw WiFi netwerk, zoekt naar het WiFi netwerk of het WiFi netwerk kwijt is, knippert de beldrucker **ROOD**.



Pak uw telefoon om te beginnen.

1

Zoek in de **Google Play Store** naar 'Comelit Visto' en selecteer de app met het zwart/grijze icoon:



Druk op **"Installeren"** om de app te downloaden.

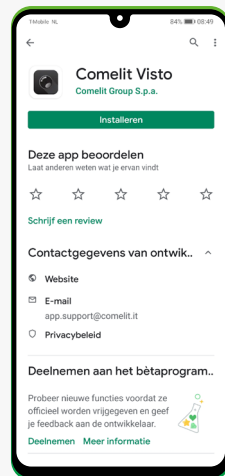

2

Open de app.

De Comelit Visto app zal nu vragen om **toegang tot uw foto's, media** en uw **locatie** én om gebruik te maken van de **camera en microfoon** van uw smartphone.

Druk 4 keer op **"TOESTAAN"** om verder te gaan.

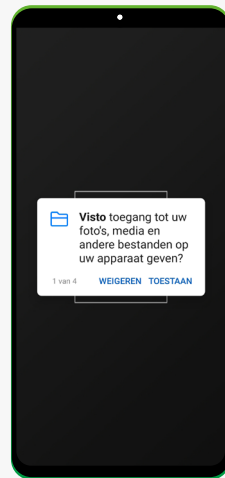



U ziet nu het beginscherm van de Comelit Visto app. U kunt hier inloggen indien u al een account heeft, druk op **“AANMELDEN”**.

3

Om een nieuw account aan te maken, druk op **“REGISTREREN”** om verder te gaan.

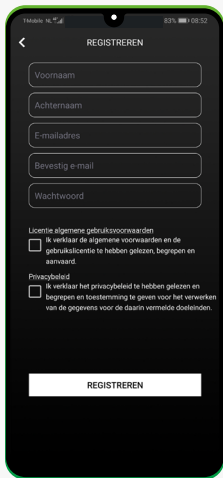

Vul uw **naam** en **e-mailadres** in en verzin een **wachtwoord**.

4

Vink aan dat u de **algemene voorwaarden** én ons **privacybeleid** heeft gelezen, begrepen en deze aanvaard.

Druk op **“REGISTREREN”** om uw account aan te maken.

5

Ga naar uw **e-mail inbox** en zoek naar een e-mail van **Comelit**.

Klik op de **bevestigingslink** om uw account te **activeren**.

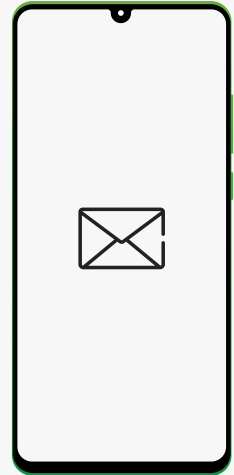

6

Uw kunt nu **inloggen** op uw account. Vul uw gegevens in en druk op **“AANMELDEN”** om in te loggen.

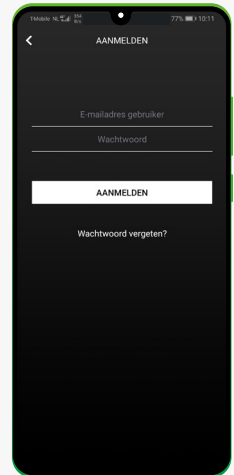

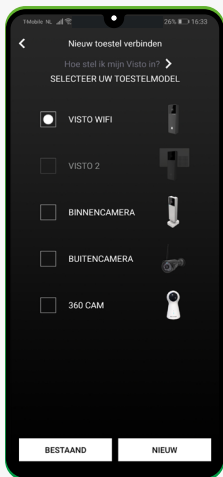

Selecteer het Comelit Visto type dat u wilt configureren. Het gaat hierbij om de **VISTO WIFI**

Selecteer deze en druk op **“NIEUW”** om verder te gaan.



Bij het opstarten zal het LED lichtje **GEEL** oplichten en daarna **ROOD** gaan knipperen.

Als u dit **NIET** ziet en de Visto **BLAUW** knippert, druk dan op **“VERDER”**.

De Comelit Visto app zal u vragen uw **locatie** in te schakelen.

Indien u dit nog niet heeft gedaan, schakel uw locatie in en druk op **“BEVESTIG”** om verder te gaan.

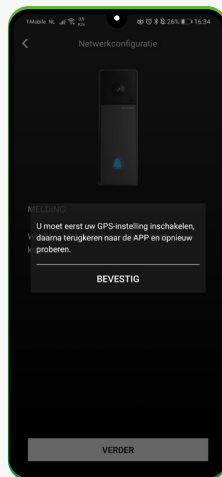

Als de belknop blauw knippert, betekent dit dat de Visto wacht op een connectie met een WiFi netwerk.

Druk op **“VERDER”** om verder te gaan.

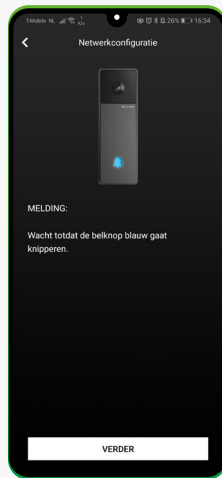

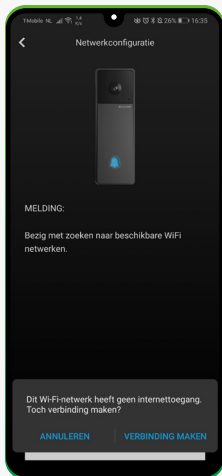

De app kan aangeven dat het WiFi netwerk geen internettoegang heeft.

Indien u deze melding ontvangt, druk dan op **“ANNULEREN”** om verder te gaan.

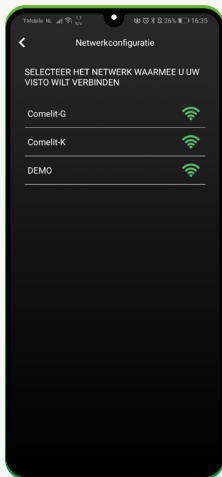

Wacht heel even.

U krijgt nu een lijst te zien met WiFi netwerken. Kies **uw eigen WiFi netwerk** om uw Comelit Visto te verbinden aan de Comelit Visto app.

13

De Comelit Visto app zal een melding tonen dat u het wachtwoord van uw WiFi netwerk **correct** moet invoeren.

Indien u uw wachtwoord verkeerd invoert zult u alle stappen opnieuw moeten herhalen. Druk op **“BEVESTIG”**.

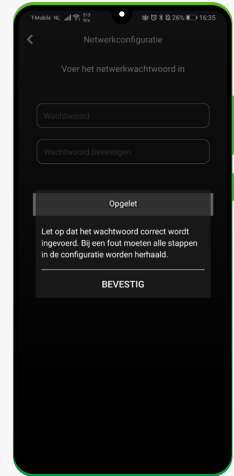

14

Vul het wachtwoord in van uw WiFi netwerk en druk op **“VERDER”** om verder te gaan.

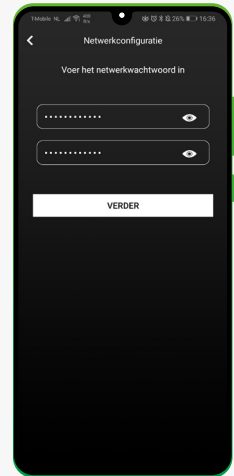

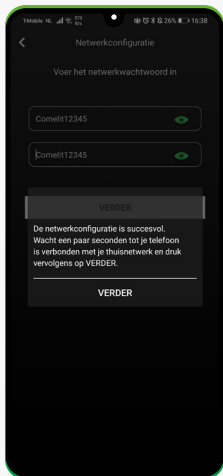

De netwerkconfiguratie is succesvol! De Comelit Visto zal nu verbinden met uw WiFi netwerk. Wacht tot de belknop klaar is met knipperen en **WIT** oplicht.

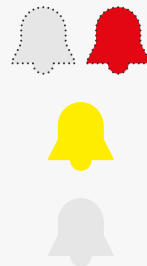

Druk vervolgens op **“VERDER”**.

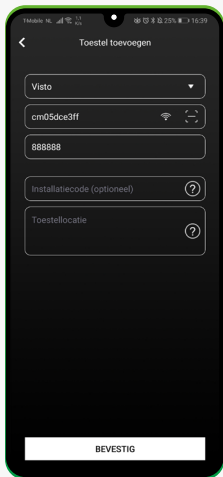

U kunt nu uw Comelit Visto toevoegen aan de Comelit Visto app. Vul het volgende in:

- Een naam voor het toestel (**Visto Thuis**)
- De pincode van het toestel.
(Dit is standaard **888888**)

15

16

De app zal nu vragen om uw **exacte** locatie aan te geven zodat de netwerk configuratie zo accuraat mogelijk wordt.

Sleep het rode locatie icoon naar uw locatie en druk op het vinkje rechts bovenin om de locatie te bevestigen.

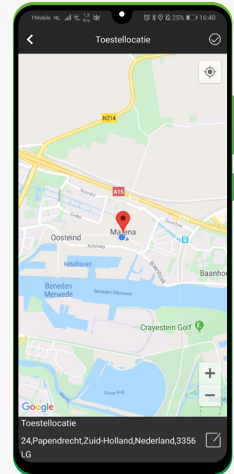

Uw locatie is nu toegevoegd aan uw toestelregistratie. Druk op **“BEVESTIG”** om verder te gaan.

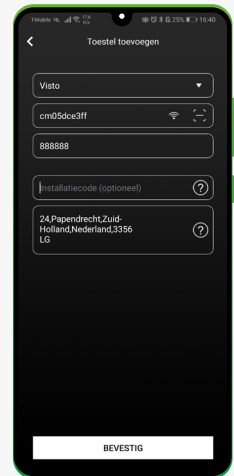

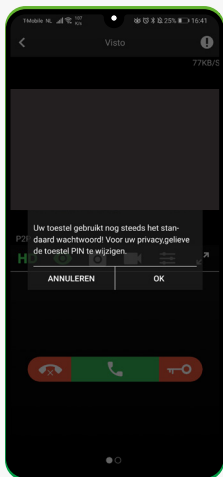

Het wordt aanbevolen dat u een nieuwe pincode kiest voor uw Comelit Visto.

Druk op **“OK”** om verder te gaan.

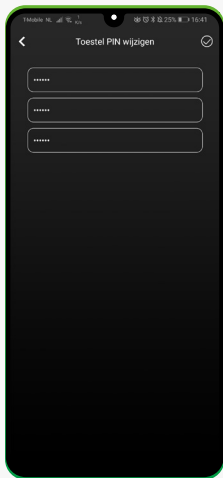

Vul de oude pincode in.
(Dit is standaard **888888**)

Kies vervolgens een nieuwe pincode en druk op het vinkje.

De Comelit Visto is nu geconfigureerd en klaar voor gebruik!



Nieuwe gebruikers

Hoe voeg ik een nieuwe gebruiker toe?
(Geldt voor zowel Apple als Android).

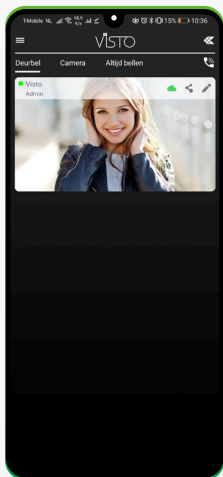

*Zorg ervoor dat de nieuwe gebruiker een **eigen account** aanmaakt door **stap 1 t/m 6** te volgen van het hoofdstuk Apple of Android.

Open de Visto app op de smartphone van de **hoofdgebruiker** en log in.

U ziet de gekoppelde Comelit Visto op uw beginscherm **(My Visto)**.

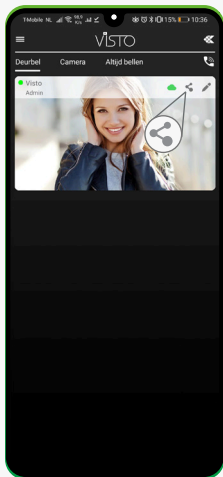

Druk op het **“deel”** icoon  van het apparaat waaraan u een **nieuwe gebruiker** wilt toevoegen.

Of op het **“bewerk”** icoon  en dan op **“Gebruikers toevoegen/verwijderen”**.

3

Er verschijnt nu een
“Lijst met gedeelde gebruikers”.

Druk op het **+** icoontje rechts bovenin
om een nieuwe gebruiker toe te voegen.

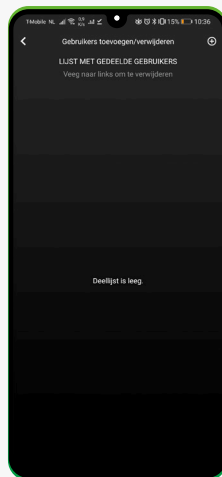

4

Voer het **e-mailadres** in van de persoon die
u toe wilt voegen als gebruiker van uw Visto
en druk op **“BEVESTIG”**.

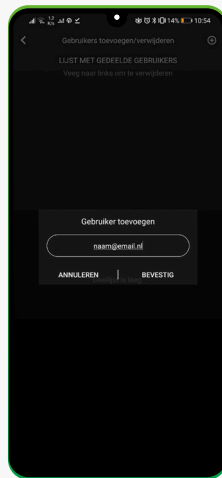

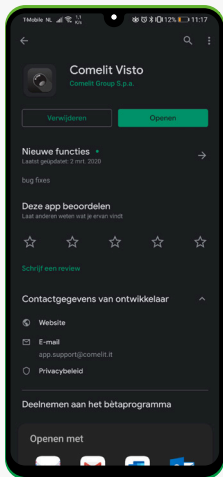

De toegevoegde gebruiker heeft nu een e-mail ontvangen van Comelit (**Comelit Visto invitation**).

Download de visto app en log in met het opgegeven e-mailadres.

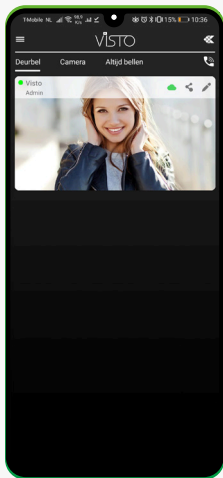

U heeft zojuist een **nieuwe gebruiker** toegevoegd aan uw **Comelit Visto!**

5

6



Visto Cloud opslag Abonnementen

Via de **Comelit Visto app** kunt u binnenkort **Cloud opslag abonnementen** aanschaffen.

De prijsklasse voor deze abonnementen is als volgt:

Starter

€7,99/jaar

(Incl. BTW)

Bewegingsdetectie
en oproepen

24 uur opslag

Geen opslag restricties

Basic

€29/jaar

(Incl. BTW)

Bewegingsdetectie
en oproepen

7 dagen opslag

Geen opslag restricties

Professional

€99/jaar

(Incl. BTW)

Bewegingsdetectie oproepen
en camera's continu opnemen

7 dagen opslag

Geen opslag restricties

Premium

€159/jaar

(Incl. BTW)

Bewegingsdetectie, oproepen
en camera's continu opnemen

15 dagen opslag

Geen opslag restricties

Enterprise

€291/jaar

(Incl. BTW)

Bewegingsdetectie, oproepen
en camera's continu opnemen

30 dagen opslag

Geen opslag restricties



Vragen?

Neem contact op met uw installateur.



Bezoek onze website!

www.comelit.nl

Comelit® Visto Handleiding versie Vi2020.06